

**AL-KO**

QUALITY FOR LIFE

Member of **DEXKO**  
GLOBAL

# PREMIUMZUBEHÖR FÜR REISEMOBILE & KASTENWAGEN



# IHR WEG ZUM **PERFEKTEN ZUBEHÖR** BEGINNT GENAU HIER!

Ob persönliche Beratung in unseren **Kundencentren**, bequemes Stöbern im **Webshop** oder gezielte Suche mit dem **Produktfinder** für Anhängerkupplungen – **wir begleiten Sie auf dem Weg zum perfekten Zubehör für Ihr Freizeitfahrzeug.**



## ORIGINALTEILE & ZUBEHÖR **ONLINE**



Direkt zum  
Webshop

# 2

Ihr Freizeitfahrzeug verdient das Beste: Im AL-KO Webshop bestellen Sie Originalteile, Zubehör und Upgrades direkt vom Hersteller – unkompliziert und zuverlässig.  
**AL-KO Webshop – alles, was Ihr Fahrzeug braucht!**

# 1

## ALLES FÜR IHR FAHRZEUG – PERSÖNLICH & PROFESSIONELL

Als Chassis-Experten beraten wir Sie persönlich und passgenau – für Ihre individuelle Lösung. Und das Beste: Unsere Werkstatt-profis setzen alles für Sie perfekt um. **Direkt im Kundencenter - Ihr Rundum-Service!**

Infos und Kontaktdaten  
zu allen Kundencentern  
finden Sie hier



Direkt zum  
Produktfinder

# 3

# NEU

## DIE PASSENDE ANHÄNGEKUPPLUNG? FINDEN SIE ONLINE.

Mit dem AL-KO Produktfinder in nur wenigen Schritten ans Ziel. Einfach Fahrzeugdaten eingeben, Treffer anzeigen lassen und direkt bestellen – unser Filtersystem gleicht Ihre Angaben mit einer der größten europäischen Reisemobil-Datenbanken ab. **Präzise, schnell und zuverlässig.**



# INHALTSVERZEICHNIS

## ANHÄNGEKUPPLUNGEN

Informationen / Übersicht / Produktfinder ..... 08 - 09

## TRÄGERSYSTEME FÜR REISEMOBILE

Übersicht Trägersysteme ..... 12 - 13

Ladung richtig sichern ..... 14 - 15

VARIO ..... 16 - 17

VELO ..... 18 - 19

LIGERO ..... 20 - 21

BASIC / BIKEY-Planenbox ..... 22 - 23

## TRÄGERSYSTEME FÜR KASTENWAGEN

TRIGO VAN ..... 26 - 27

AGITO 120 / AGITO TOP ..... 28 - 29

KAWA LIGHT ..... 30 - 31

## HECKGARAGENSYSTEME & ZUBEHÖR

TRINEO ..... 34 - 35

ZUBEHÖR - SICHERN & BEFESTIGEN ..... 36 - 37

## FAHRWERKSKOMPONENTEN

COMFORT DRIVE ..... 40 - 41

PREMIUM X4 / PREMIUM X2 ..... 42 - 43

AIR PLUS / ACS VORDERACHSFEDERBEIN ..... 44 - 45

VOLLLUFTFEDERUNG - AL-KO CHASSIS / SCHRAUBENFEDERN ..... 46 - 47

## STÜTZENSYSTEME

ÜBERSICHT HYDRAULISCHE STÜTZENSYSTEME ..... 50 - 51

HY4 ..... 52 - 53

LevelM Pro ..... 54 - 55

LevelM Pro 4x4 ..... 56 - 57

LevelM ..... 58 - 59

LevelVan ..... 60 - 61

AREX LIGHT II / KURBELSTÜTZEN / CLICKFIX ..... 62 - 63

# MIT **AL-KO**, **E&P** UND **SAWIKO** UNTERWEGS – SICHER, KOMFORTABEL, EINZIGARTIG

Ob Sie die Freiheit auf vier Rädern genießen oder neue Ziele entdecken – unsere Marken stehen für höchste Qualität, Innovation und Zuverlässigkeit. Mit AL-KO, E&P Hydraulics und SAWIKO bieten wir Ihnen durchdachte Lösungen, die jede Fahrt sicherer, komfortabler und unvergesslich machen. **Vertrauen Sie auf Premium-Zubehör, das perfekt zu Ihrem Reisemobil oder Kastenwagen passt.**



## DIE BASIS FÜR **SICHERHEIT UND FAHRFREUDE**

AL-KO ist weit mehr als ein Name – es ist das Versprechen an alle Camping-Fans, mit Leichtbau-Chassis, präzisen Fahrwerkskomponenten und individuell abgestimmtem Zubehör für maximale Sicherheit und Fahrfreude zu sorgen. **AL-KO liefert die solide Basis, damit Ihre Reisen zum entspannten Abenteuer werden.**



## **FLEXIBLE TRANSPORTLÖSUNGEN** FÜR IHRE REISEN

SAWIKO ist die Marke, der Reisemobilprofis vertrauen – für hochwertige Anhängerkupplungen und flexible Trägersysteme, mit denen Sie Fahrräder, Roller oder Motorräder sicher mitnehmen können. **Kompetenz, Innovation und ein erstklassiger Service machen SAWIKO zum starken Partner für Mobilität und Abenteuer auf vier Rädern.**



## **STABILITÄT UND KOMFORT** AUF KNOPFDRUCK

E&P Hydraulics steht für innovative Hydrauliklösungen, die Ihr Reisemobil perfekt ausbalancieren – zuverlässig, langlebig und mit herausragender Performance. Die hochpräzise Technologie passt sich Ihren Bedürfnissen an. **Sie macht fast jedes Freizeitfahrzeug zu einem sicheren Zuhause auf Rädern.**

# ANHÄNGEKUPPLUNGEN FÜR FREIZEITFAHRZEUGE



Jedes Reisemobil ist anders – und genau deshalb braucht es eine Kupplung, die perfekt passt. Mit unserer langjährigen Erfahrung und einer der größten Datenbanken europäischer Reisemobile finden wir für nahezu jedes Fahrzeug, ob AL-KO Chassis, Kastenwagen oder hohe Anhängelast, **die optimale Lösung.**

**NEU:** Der AL-KO Produktfinder – dank intelligenter Suche in Sekunden zur passenden Anhängerkupplung.

**QR-CODE SCANNEN**, Fahrzeugdaten eingeben, direkt bestellen.



# ANHÄNGEKUPPLUNGEN FÜR DIE MEISTEN EUROPÄISCHEN FAHRZEUGE

## NACHRÜSTEN – SICHER & PASSGENAU

Dank jahrzehntelanger Erfahrung bieten wir für die meisten europäischen Reisemobile passende Anhängerkupplungen an. Für Sondermodelle entwickeln wir individuelle Lösungen oder vermitteln Sie an einen qualifizierten Partner.

## RAHMENVERLÄNGERUNG & VERSTÄRKUNG

Viele Basisfahrzeuge wie Fiat Ducato oder Mercedes Sprinter benötigen eine Rahmenverlängerung für den Reisemobilaufbau. Um Anhängerkupplungen oder Lastenträger sicher montieren zu können, sind zusätzlich geprüfte Verstärkungsteile erforderlich.

## ZULÄSSIGE ANHÄNGELAST & D-WERT

Die zulässige Anhängelast finden Sie in den Fahrzeugpapieren. Für die Kupplungsauswahl ist der D-Wert entscheidend – er berechnet sich aus dem Gesamtgewicht von Fahrzeug und Anhänger. Maßgeblich ist stets der niedrigste der eingetragenen Werte.

## X-MASS & MASSBLATT

Das X-Maß beschreibt den Überhang des Aufbaus. Bei Einbauten im Heckbereich (z. B. Tank oder Staufach) stellen wir auf Anfrage ein spezielles Maßblatt zur Verfügung.

## SO EINFACH GEHT'S – INFOS FÜR IHRE ANFRAGE

Damit wir Ihre Anfrage schnell bearbeiten können, benötigen wir:

- I Basisfahrzeug, Hersteller, Modell, Baujahr
- I Fahrgestellnummer (bei AMC)
- I Foto der Rahmenverlängerung (falls vorhanden).

**Unser Anspruch: Präzise Technik.  
Stabile Lösungen. Persönliche Beratung.**

## AL-KO CHASSIS

Für Reisemobile mit AL-KO Chassis oder tragfähiger Rahmenverlängerung bieten wir robuste Anhängerkupplungen, z. B. Typ MT054, auch mit abschließbarem, abnehmbarem Kugelkopf. Bei nicht tragfähigen Verlängerungen ist ein Verstärkungssatz erforderlich.



## STANDARKUPPLUNGEN

Für Fahrzeuge ohne oder mit nicht tragfähiger Rahmenverlängerung eignen sich unsere Standard-AHKs. Aufnahmeelemente für Trägersysteme lassen sich jederzeit nachrüsten.



## FÜR KASTENWAGEN

Unsere Kupplungen sind in starrer oder abnehmbarer Ausführung erhältlich und voll kompatibel mit Trägersystemen. Nachrüstbare Aufnahmepunkte machen sie besonders flexibel. Lösungen für viele Fahrzeugtypen erhältlich – gerne auf Anfrage.

## SCHWERLASTKUPPLUNGEN

Für hohe Anhängelasten bieten wir Sonderlösungen in gerader oder abgehängter Form. Ideal für Fahrzeuge mit entsprechend verstärktem Aufbau. Montage durch unsere erfahrenen Spezialisten.

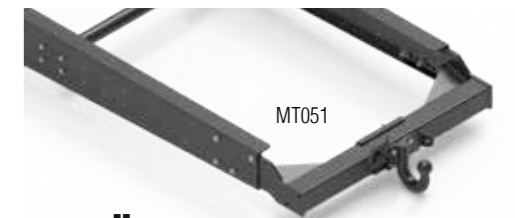

## ELEKTROKABELSÄTZE

Ein passender Elektrokabelsatz ist essenziell für den Betrieb von Anhängern und Trägersystemen. Unsere fahrzeugspezifischen 13-poligen Kabelsätze garantieren eine zuverlässige Verbindung und sind verfügbar für FIAT, Peugeot, Citroën, Ford, Renault, Mercedes, IVECO und weitere.

**Unser Tipp: Für eine fachgerechte Installation empfehlen wir die Montage durch eine Werkstatt – besonders bei komplexeren Aufbauten oder Sonderausstattungen.**



Rahmenverlängerung ohne Verstärkungsteile

Rahmenverlängerung mit Verstärkungsteile

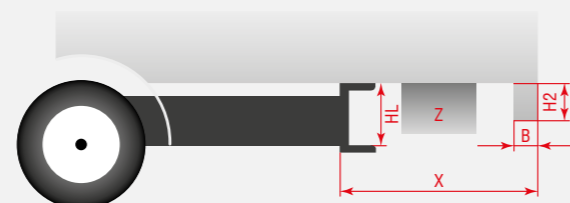

## DIE RICHTIGE ANHÄNGEKUPPLUNG – EINFACH ONLINE FINDEN.

Unser AL-KO Produktfinder macht die Suche kinderleicht: Fahrzeugdaten eingeben, passende Kupplungen aus einer der umfangreichsten europäischen Datenbanken anzeigen lassen und direkt bestellen. **Präzise, schnell und zuverlässig.**

Direkt  
Fahrzeugdaten  
eingeben

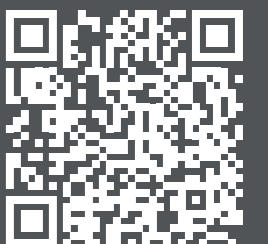

# TRÄGERSYSTEME FÜR REISEMOBILE



Ob Ausflüge oder Einkaufs- und Spazierfahrten: Zweiräder bringen am Urlaubsort zusätzliche Mobilität und flexibles Vergnügen. Am besten nehmen Sie das Bike ganz entspannt von zu Hause mit. Mit den **innovativen und preisgekrönten Fahrrad- und Rollerträgern von SAWIKO** ist der Transport einfach und sicher



# ÜBERSICHT TRÄGERSYSTEME

**WICHTIG!**

Die maximal zulässige Nutzlast variiert je nach Hersteller und Modell. Wird diese überschritten, drohen Schäden am Fahrzeug. Bei manchen Aufbauten sind Trägersysteme sogar gar nicht zulässig.

## PREMIUM-TRÄGERLÖSUNGEN – DURCHDACHT BIS INS DETAIL

Moderne Freizeitfahrzeuge verlangen nach intelligenten, formschönen Transportlösungen. Unsere Heckträgersysteme vereinen höchste Funktionalität mit einem klaren Design – langlebig, stabil und perfekt auf Ihr Fahrzeug abgestimmt.

Ob mit werksseitiger Vorbereitung oder individuellem Anbausatz: Wir finden die passende Lösung, die sich nahtlos in Optik und Technik Ihres Reisemobils einfügt.

**Qualität, die man sieht – und bei jeder Fahrt spürt.**

## FACHGERECHT MONTIERT. EINFACH DEMONTIERT

Unsere Heckträgersysteme überzeugen nicht nur durch Stabilität und Design, sondern auch durch Alltagstauglichkeit. Für die Demontage benötigen Sie kein Werkzeug – einfach Klemmschrauben und Abstecksplinte an den Aufnahmeelementen lösen, und der Träger lässt sich schnell und unkompliziert abnehmen.

## WIE VIEL ZULADUNG IST MÖGLICH?

Die maximale Zuladung hängt von mehreren Faktoren ab:

- I Zulässige Hinterachslast Ihres Fahrzeugs (laut Fahrzeugschein)
- I Tragfähigkeit des Trägersystems
- I Vorgaben des Aufbauherstellers hinsichtlich Chassis und eventueller Rahmenverlängerung

Eine überschlägige Berechnung der zulässigen Ladungsmasse F(L) erfolgt nach folgender Formel:

$$F(L) = F(HA) \times A / A + B$$

- I **F(HA)** = Differenz aus zulässiger und tatsächlicher Hinterachslast
- I **A** = Radstand
- I **B** = Hebelarm der Ladung (ca. 350 mm hinter dem Fahrzeugende)

Sollte Ihre Wunschbeladung über dem errechneten Wert liegen, prüfen wir gerne, ob eine technische Auflastung möglich ist.

**Unser Tipp: Lassen Sie sich individuell beraten – für sichere, regelkonforme und langlebige Transportlösungen.**

## WELCHER TRÄGER IST DER RICHTIGE?

Nicht jedes System passt zu jedem Reisemobil. Entscheidend sind dabei Faktoren wie Hinterachslast, Gesamtgewicht und die Tragfähigkeit des Chassis – nur so lässt sich die mögliche Zuladung sicher ermitteln. **Unser Tipp: Lassen Sie sich vorab gut beraten – für ein sicheres und entspanntes Reiseerlebnis.**

	VARIO	VELO	LIGERO	BASIC	TRIGO VAN	AGITO 120	AGITO TOP	KAWA LIGHT
Nutzlast bis (kg)	150	80	150	120	80	120	80	150
Besonderheit	Plattform klappbar, variable Beladentiefe serienmäßig	Plattform klappbar	Variable Beladentiefe serienmäßig		Plattform schwen- und klappbar, Anhängerkupplung nutzbar	Träger komplett schwenkbar	Plattform klappbar, Träger komplett schwenkbar	Haltebügel abnehmbar - freier Zugang zum Heck
Variante mit LED Beleuchtung	+	+	+	-	+	-	-	-
Fahrräder max.	4	3	4	4	3	4	3	3
E-Bike max.	4	2	4	4	3	-	2	-
Roller + Fahrräder max.	1 + 2	-	1 + 2	1 + 1	-	1	-	1 + 1
Fat Bike + Fahrräder max.	2 + 1	-	2 + 2	-	-	-	-	-



# SICHERE LADUNG – IHRE VERANTWORTUNG. UNSERE LÖSUNG.

Ob Wochenendtour oder große Reise – die Sicherheit Ihrer Ladung geht vor. Unsere Trägersysteme bieten durchdachte Lösungen für eine gesetzeskonforme, komfortable und stabile Befestigung Ihres Rollers oder Scooters. Verstellbare Radbühgel, stabile Haltearme und robuste Spanngurte sorgen dafür, dass Ihr Fahrzeug fest in Position bleibt – auch bei starken Bremsungen. **Mit unserem universellen Zurrbandset gelingt die Sicherung schnell, einfach und zuverlässig.**

## PRAXISTIPPS FÜR DIE SICHERE BEFESTIGUNG

### I Vor dem Beladen prüfen:

Stellen Sie sicher, dass der Träger korrekt montiert, die Verriegelung gesichert und alle Schrauben nachgezogen sind.

### I Fahrzeug mittig positionieren:

Achten Sie auf eine zentrierte Platzierung Ihres Rollers/Scooters – so bleibt die Last gleichmäßig verteilt.

### I Zuerst den Lenker fixieren!

Fixieren Sie den Lenker mit dem Haltearm, bevor Sie mit dem Verzurren beginnen. So steht das Fahrzeug stabil und kippt nicht weg.

### I In die Federn ziehen:

Zurrgurte so anlegen, dass der Roller leicht in die Federung gezogen wird – das reduziert Vibrationen und verhindert Aufschaukeln.

### I Spannung regelmäßig prüfen:

Kontrollieren Sie die Gurte nach einigen Kilometern erneut, besonders bei langen Fahrten oder nach Pausen.

### I Kein Kontakt mit scharfen Kanten:

Achten Sie darauf, dass die Zurrgurte nicht über scharfe Kanten oder heiße Auspuffteile geführt werden – das verhindert Beschädigungen.

### I Zurrpunkte immer nutzen:

Verwenden Sie ausschließlich die vorgesehenen Ringösen am Träger – improvisierte Befestigungen bieten keine ausreichende Sicherheit.

**Beispielabbildung eines verzurrten Rollers. Jeder Roller ist anders und benötigt daher individuelle Befestigungspunkte. Bitte prüfen Sie für Ihren Roller die optimalen Lösungen.**

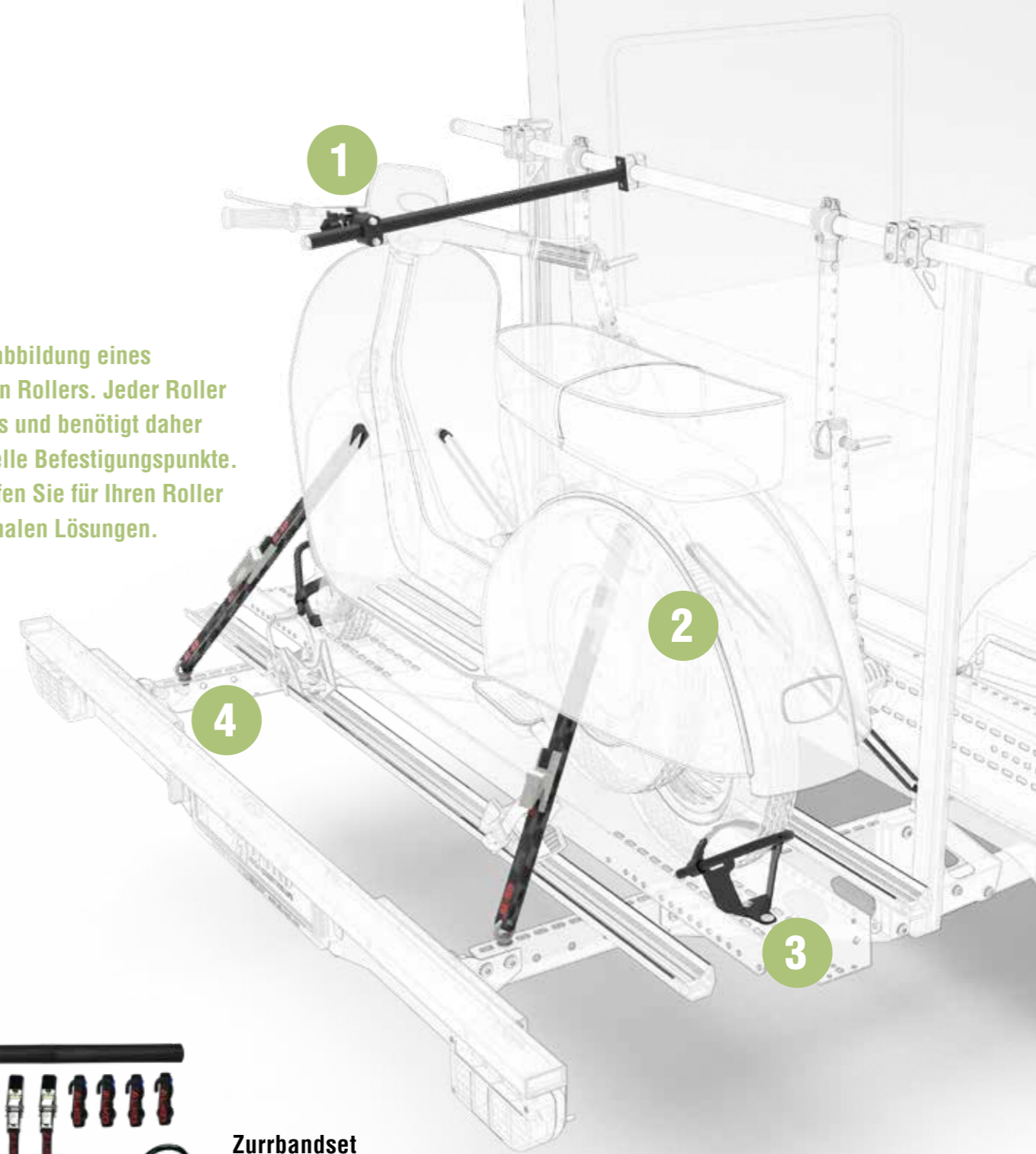

**Zurrbandset**  
I 2 Radbühgel  
mit Riemen  
I 4 Zurrgurte  
I Haltearm  
**1628014**



# VARIO – KLAPPBAR & VARIABEL



## KNOW-HOW

Alles über Nutzlast und Ladungssicherung auf Seite 12 - 15

## FLEXIBEL & FUNKTIONAL

Der VARIO ist die perfekte Kombination aus modernem Design, einfacher Bedienung und höchster Flexibilität. Er besticht durch seine klappbare Transportplattform und die variable Beladetiefe von 620 bis 800 mm und bietet somit noch mehr Möglichkeiten. Neben den bewährten Rüstsätzen für Fahrräder und Roller sind auch spezielle Rüstsätze für Fat Bikes und Tricycles erhältlich.

## PERFEKT GESICHERT & EINFACH BELADEN

Ratschen-Schnellverschlüsse an Haltearmen und Fahrradschienen sichern Ihre Fahrräder im Handumdrehen. Die niedrige Beladehöhe und die optional erhältlichen Auffahrrampen machen das Auf- und Abladen zum Kinderspiel. Perfekt für schwere E-Bikes, Fat Bikes oder Roller.

**Ideal für alle, die Wert auf Qualität und Komfort legen.**

## AUF EINEN BLICK

- I Nutzlast: bis zu 150 kg
- I Größtenteils aus Aluminium
- I Ohne Werkzeug abnehmbar
- I Serienmäßig von 620 - 800 mm teleskopierbar
- I Transportplattform klappbar
- I Inkl. Standardaufnahmelemente
- I Auch mit LED-Beleuchtung erhältlich



**Hinweis:** LED-Adapter ggf. erforderlich – je nach Fahrzeugmodell.



Rollerschiene mit Auffahrrampe. Die Position der Radbügel kann individuell an Ihren Roller angepasst werden.

Auffahrrampe für Fahrräder und E-Bikes.

Artikelbeschreibung	Gewicht in kg*	Art.-Nr. Beleuchtung	
		Standard	LED
VARIO für 2 Fahrräder	32	1883282	1889032
VARIO für 3 Fahrräder	34	1883283	1889033
VARIO für 4 Fahrräder	37	1883284	1889034
VARIO für 1 Roller	38	1883285	1889030
VARIO für 1 Roller + 1 Fahrrad	41	1883286	1889035
VARIO für 1 Roller + 2 Fahrräder	43	1883287	1889036
VARIO für 1 Fat Bike + 1 Fahrrad	35	1883312	1889037
VARIO für 2 Fat Bikes	37	1883313	1889038
VARIO für 2 Fat Bikes + 1 Fahrrad	39	1883314	1889039
VARIO für 1 Trike / Tricycle (max. Radstand Hinterräder 770 mm)	33	1883315	1889031
Auffahrrampe für Fahrradschiene 1750 mm, inkl. 4 x Halter			1883290
Auffahrrampe für Fat Bikes, inkl. Halter			1883335
Zurrbandset Roller/Scooter			1628014
12 V LED Adapter für 13-Pol. Elektrokabelsatz (je nach Fahrzeugmodell erforderlich)			1628453
LED Begrenzungsleuchten inkl. Halter			1889180

Gegebenenfalls benötigte Rahmenverlängerungen oder -verstärkungen auf Anfrage. Für weitere Informationen wenden Sie sich bitte an unser Fachpersonal.  
\*Eigengewicht inkl. Rüstsatz, ohne Aufnahmelemente sowie Rahmenverlängerungen oder -verstärkungen. Reifenbreiten für standard Fahrradschiene 20 – 80 mm.

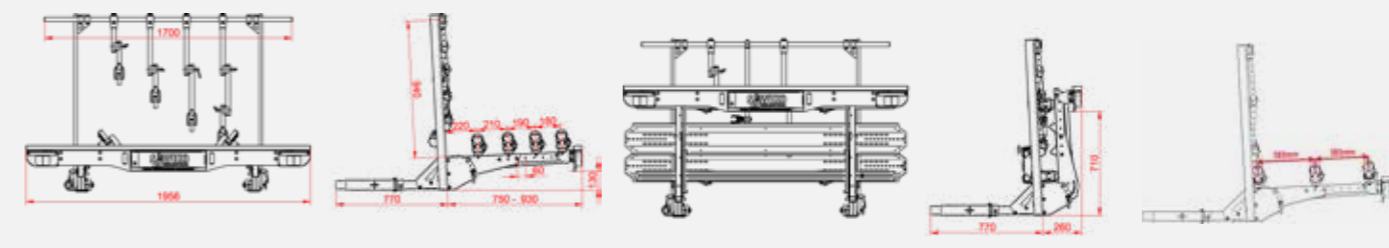
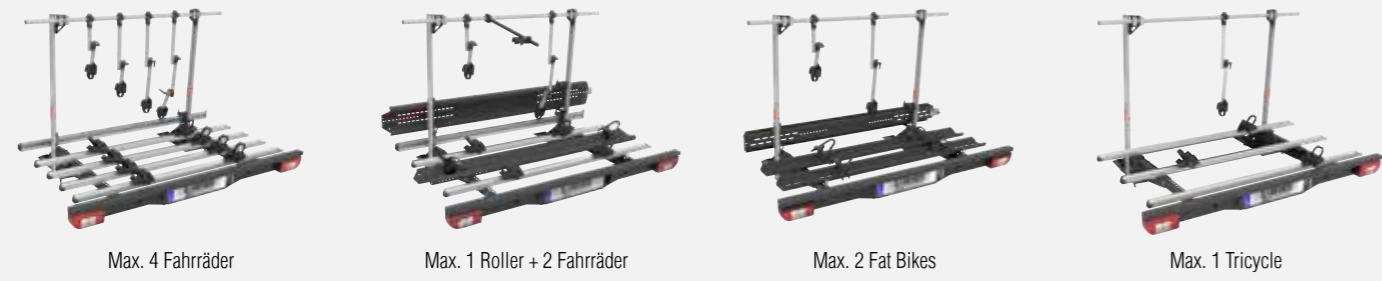

# VELO – LEICHT & ROBUST



## KNOW-HOW

Alles über Nutzlast und Ladungssicherung auf Seite 12 - 15

### MEHR KOMFORT DURCH EINFACHE BEDIENUNG

Die Transportplattform des VELO lässt sich mühelos hochklappen. Das spart bei Nichtgebrauch Platz. Dank des neuen Einhebel-Klappmechanismus klappt der Leuchenträger automatisch an.

### LEICHTIGKEIT KOMBINIERT MIT STABILITÄT

Trotz seiner leichten Bauweise ist der VELO sehr stabil. Die hohe Nutzlast von max. 80 kg reicht aus, um bis zu 3 Fahrräder oder E-Bikes sicher zu transportieren. **Erleben Sie maximalen Komfort, Leichtigkeit, Qualität und modernes Design mit dem VELO Fahrradträger.**

### AUF EINEN BLICK

- I Nutzlast: bis zu 80 kg
- I Für 2 E-Bikes oder max. 3 Fahrräder
- I Transportplattform klappbar
- I Leuchenträger klappt automatisch um
- I Komplett aus Aluminium
- I Ohne Werkzeug abnehmbar
- I Inkl. standard Aufnahmelemente



**Hinweis:** LED-Adapter ggf. erforderlich – je nach Fahrzeugmodell.



VELO für 3 Fahrräder.

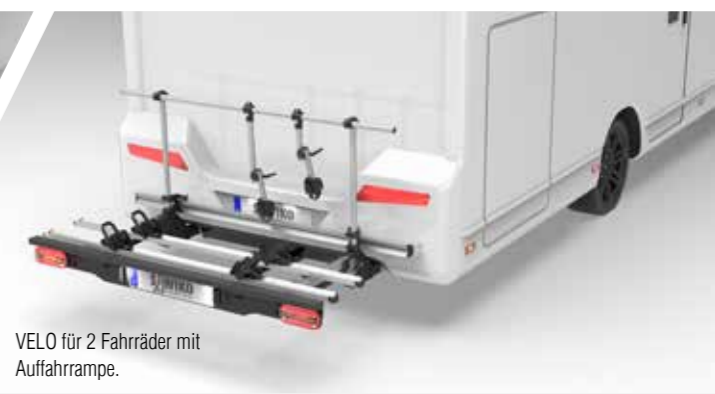

VELO für 2 Fahrräder mit Auffahrrampe.

Artikelbeschreibung	Gewicht in kg*	Art.-Nr. Beleuchtung	
		Standard	LED
VELO 2 Fahrräder oder 2 E-Bikes	24	1888852	1888862
VELO 3 Fahrräder oder 3 E-Bikes	26	1888853	1888863
VELO 1 Fahrrad + 1 Fat Bike	26	1889201	1889231
VELO 2 Fat Bikes	27	1889202	1889232
VELO 2 Fahrräder + 1 Fat Bike	29	1889203	1889233
Auffahrrampe für Fahrräder inkl. 3 x Halter		1883340	
12 V LED Adapter für 13-Pol. Elektrokabelsatz (je nach Fahrzeugmodell erforderlich)		1628453	
LED Begrenzungsleuchten inkl. Halter		1889180	

Gegebenenfalls benötigte Rahmenverlängerungen oder -verstärkungen auf Anfrage. Für weitere Informationen wenden Sie sich bitte an unser Fachpersonal.  
 \*Eigengewicht inkl. Rüstsatz, ohne Aufnahmelemente sowie Rahmenverlängerungen oder -verstärkungen. Reifenbreiten für standard Fahrradschiene 20 – 80 mm.



Max. 3 Fahrräder



Max. 2 Fahrräder

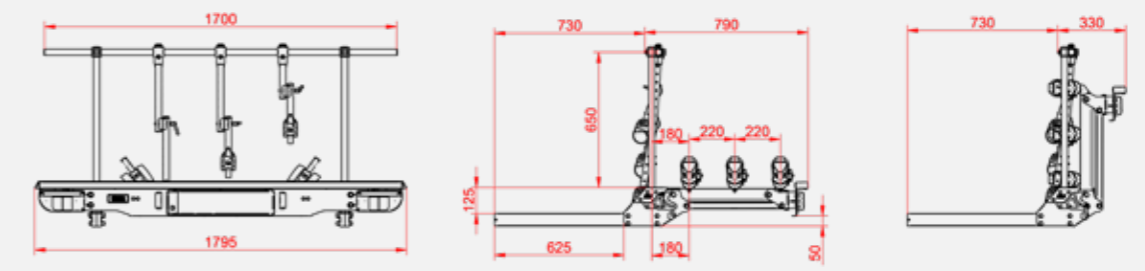

# LIGERO – DIE NÄCHSTE GENERATION



## KNOW-HOW

Alles über Nutzlast und Ladungssicherung auf Seite 12 - 15

## MAXIMALE FLEXIBILITÄT

Ein herausragendes Merkmal des LIGERO ist seine serienmäßige Teleskopierbarkeit von 600 bis 930 mm. So passt sich der Lastenträger flexibel Ihren Bedürfnissen an und bietet noch mehr Anwendungsmöglichkeiten.

## VIELSEITIG MIT HOHER NUTZLAST

Die neueste Generation des LIGERO ersetzt den bewährten LIGERO III. Er kombiniert ein um ca. 5 kg geringeres Eigengewicht mit einer beeindruckenden Nutzlast von bis zu 150 kg.

**Der LIGERO ist die ideale Wahl für alle, die Wert auf Funktionalität, Design, Flexibilität und Qualität legen.**

## AUF EINEN BLICK

- I Nutzlast: bis zu 150 kg
- I Geringes Eigengewicht
- I Serienmäßig teleskopierbar von 600 - 930 mm
- I Ohne Werkzeug abnehmbar
- I Inkl. Standardaufnahmelemente
- I Auch mit LED-Beleuchtung erhältlich



**Hinweis:** LED-Adapter ggf. erforderlich – je nach Fahrzeugmodell.



Artikelbeschreibung	Gewicht in kg*	Art.-Nr. Beleuchtung	
		Standard	LED
LIGERO für 2 Fahrräder	27	1883272	1889012
LIGERO für 3 Fahrräder	31	1883273	1889013
LIGERO für 4 Fahrräder	34	1883274	1889014
LIGERO für 1 Roller	35	1883275	1889010
LIGERO für 1 Roller + 1 Fahrrad	38	1883276	1889015
LIGERO für 1 Roller + 2 Fahrräder	41	1883277	1889016
LIGERO für 1 Fat Bike + 1 Fahrrad	29	1883293	1889017
LIGERO für 2 Fat Bikes	31	1883294	1889018
LIGERO für 2 Fat Bikes + 1 Fahrrad	36	1883295	1889019
LIGERO für 2 Fat Bikes + 2 Fahrräder	38	1883296	1889020
LIGERO für 1 Trike/Tricycle (max. Radstand Hinterräder 730 mm)	30	1883297	1889011
Auffahrrampe für Fahrradschiene 1750 mm, inkl. 4 x Halter		1883290	
Auffahrrampe für Fat Bikes, inkl. Halter		1883335	
Zurrbandset Roller/Scooter		1628014	
12 V LED Adapter für 13-Pol. Elektrokabelsatz (je nach Fahrzeugmodell erforderlich)		1628453	
LED Begrenzungsleuchten inkl. Halter		1889180	

Gegebenenfalls benötigte Rahmenverlängerungen oder -verstärkungen auf Anfrage. Für weitere Informationen wenden Sie sich bitte an unser Fachpersonal.  
\*Eigengewicht inkl. Rüstsatz, ohne Aufnahmelemente sowie Rahmenverlängerungen oder -verstärkungen. Reifenbreiten für standard Fahrradschiene 20 – 80 mm.



Max. 1 Roller + 2 Fahrräder



Max. 2 Fat Bikes



Max. 4 Fahrräder



Max. 1 Tricycle

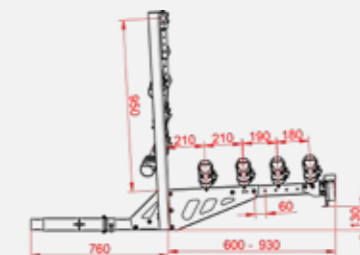
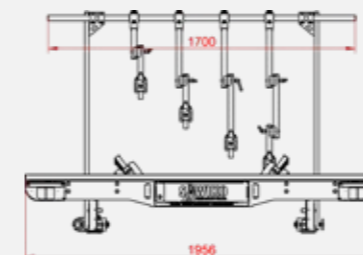

# BASIC – PRAKTISCH & STABIL



## KNOW-HOW

Alles über Nutzlast und Ladungssicherung auf Seite 12 - 15

## DAS EINSTEIGERMODELL OHNE KOMPROMISSE

Der BASIC-Träger bietet eine praktische und montagefreundliche Alternative zu herkömmlichen Rückwandträgern. Er wird direkt am Rahmen Ihres Reisemobils befestigt – ganz ohne Bohren in die Rückwand. So bleibt die Fahrzeugstruktur unversehrt. Dank der besonders niedrigen Beladehöhe lassen sich Fahrräder oder ein Roller bequem und rückschonend auf- und abladen.

**Ideal für alle, die einen soliden und einfach zu bedienenden Träger für ihre Freizeitfahrten suchen – ganz ohne Eingriffe in die Fahrzeugkarosserie.**



## AUF EINEN BLICK

- I Nutzlast: bis zu 120 kg
- I Variable Beladetiefe (optional)
- I Gefertigt aus Aluminium/Stahl
- I Ohne Werkzeug abnehmbar
- I Inkl. Standardaufnahmelemente
- I Einfache Nachrüstung der BIKEY-Planenbox

## EINFACH NACHRÜSTBAR BIKEY-PLANENBOX

- I Gestell aus Aluminium
- I Schützt vor Spritzwasser und Schmutz
- I Öffnen an 3 Seiten möglich
- I Abmessungen: B 200/H 135/T 80 cm



Zwei Warntafeln in Spanien und Italien Pflicht.



Fahrradrüstsatz für 2 Fahrräder. Nicht zum Transport von Motorrädern oder Rollern geeignet

Artikelbeschreibung BASIC		Gewicht in kg*	Art.-Nr.
Komplettsystem 1 Roller		39,9	1629914
Komplettsystem 1 Roller + 1 Rad	(inkl. Verlängerung Artikelnr. 1628049)	43,7	1629915
Komplettsystem 2 Räder		31,2	1629916
Komplettsystem 3 Räder	(inkl. Verlängerung Artikelnr. 1628049)	34,8	1629917
Komplettsystem 4 Räder	(inkl. Verlängerung Artikelnr. 1628049)	37,7	1629918
Rüstsatz Auffahrrampe für Fahrradschiene L=1750 mm			1883290
Zurrbandset Roller/Scooter			1628014
Trägerverlängerung	Verlängerung der Beladetiefe von 510 auf max. 820 mm		1628049
LED Begrenzungsleuchten inkl. Halter			1889180

Gegebenenfalls benötigte Rahmenverlängerungen oder -verstärkungen auf Anfrage. Für weitere Informationen wenden Sie sich bitte an unser Fachpersonal.  
\*Eigengewicht inkl. Rüstsatz, ohne Aufnahmelemente sowie Rahmenverlängerungen oder -verstärkungen. Reifenbreiten für standard Fahrradschiene 20 – 80 mm.

Artikelbeschreibung BIKEY-PLANENBOX	Gewicht kg	Art.-Nr.
BIKEY Planenbox ohne Trägersystem	33,0	1629244
Fahrradrüstsatz für 2 Fahrräder	3,3	1629904
BASIC Grundträger für Planenbox (wenn kein Träger vorhanden)	26,0	1629919
Nachrüstsatz für BASIC	2,5	1629920
Radaufnahme, Set mit Riemchen		1629327
Aufnahmetasche für Warntafel		1629824



Max. 1 Roller + 1 Fahrrad



Max. 4 Fahrräder

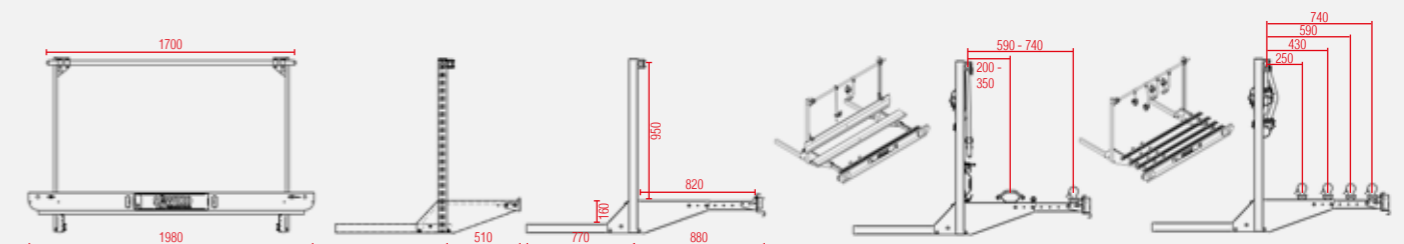

# TRÄGERSYSTEME FÜR KASTENWAGEN

Kompakte Kastenwagen bieten im Innenraum kaum Platz für Fahrräder oder Roller. Unsere Heckträgersysteme schaffen Abhilfe: Sie ermöglichen den sicheren Transport von bis zu drei Fahrrädern, zwei E-Bikes oder einem Roller mit bis zu 150 kg Nutzlast – **ideal für alle, die auch am Reiseziel mobil bleiben wollen.**



# TRIGO VAN – MOBILE FREIHEIT



Highlightvideo

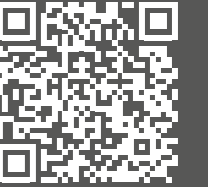

## HOCHWERTIG & DURCHDACHT

Wer mit dem Kastenwagen unterwegs ist, will flexibel bleiben – auch mit bis zu drei E-Bikes im Gepäck. TRIGO-VAN macht's möglich: Der beladene Träger schwenkt mühelos zur Seite und gibt jederzeit den Zugang zu den Hecktüren frei – dank innovativer Verriegelung, ergonomischem Design und 100°-Öffnungswinkel.

Mit Klappfunktion, stabiler Fixierung und 80 kg Zuladung ist der TRIGO-VAN die perfekte Transportlösung für Fiat-, Peugeot- und Citroën-Kastenwagen. Optional bleibt sogar die Anhängerkupplung nutzbar.

**Einfach Räder drauf – und los!**



## AUF EINEN BLICK

- I Nutzlast: bis zu 80 kg
- I Eigengewicht ca. 50 kg
- I Für bis zu 3 E-Bikes, Fahrräder oder Fat Bikes
- I Müheloses Schwenken des beladenen Trägers (nur für Türen mit 180°-Öffnungswinkel)
- I Träger klappbar
- I Inkl. Standardaufnahmelemente



Rüstsatz für 3 E-Bikes oder Fahrräder

Anhängerkupplung uneingeschränkt nutzbar

Komfortabel beladen, auch per Rampe.

Artikelbeschreibung Rüstsätze	Standard Leuchten	LED- Leuchten
Komplettsystem für 2 Fahrräder/E-Bikes, ohne Montage	1888008	1888570
Komplettsystem für 3 Fahrräder/E-Bikes, ohne Montage	1888009	1888571
Komplettsystem für 1 Fahrrad + 1 Fat Bike, ohne Montage	1888565	1888572
Komplettsystem für 2 Fat Bikes, ohne Montage	1888566	1888573
Artikelbeschreibung Zubehör	Art.-Nr.	
Rüstsatz für verschiebbare Fahrradschiene (notwendig, um die Anhängerkupplung uneingeschränkt zu nutzen)	1888010	
Set Begrenzungsleuchten (notwendig bei Fahrzeugen mit Überlänge)	1888011	
Rampe für Fahrradschiene mit 1250 mm Länge	1887879	
Elektrokabelsatz bitte separat bestellen. Reifenbreiten für standard Fahrradschiene 20 – 80 mm, für Fat Bike-Schiene 80 – 130 mm.		



Mit Klappfunktion.



Einfach entriegeln und schwenken.



Ausreichend Platz.



Anschlagschutz



Hochwertige Befestigung für nahezu alle Bikes.



Unkompliziertes Hochklappen und Sichern.



Hochwertige LED-Leuchten

# AGITO 120 – MIT SCHWENKKOMFORT

## VOLLE HECKFREIHEIT – AUCH BEI VOLLER BELADUNG

Der AGITO 120 ermöglicht den uneingeschränkten Zugang zu den Hecktüren oder Heckklappen – selbst bei voller Beladung. Der Träger lässt sich dank nachstellbarem Exzenter-Verschluss und serienmäßigem Stützrad stabil und leicht zur Seite schwenken. Ideal, um jederzeit Stühle oder Gepäck zu entnehmen oder die Serviceklappen am Fahrzeug zu nutzen.

Durch seine durchdachte Konstruktion eignet sich der AGITO 120 für nahezu alle gängigen Kastenwagenmodelle und bietet maximale Flexibilität bei hoher Tragfähigkeit.

**Ein durchdachtes System für mehr Flexibilität und Komfort bei jedem Einsatz.**



### AUF EINEN BLICK

- I Nutzlast: bis zu 120 kg
- I EG-Typengenehmigung vorhanden
- I Für 1 Roller oder max. 4 Fahrräder
- I Auch beladen Schwenkbar
- I Gefertigt aus Stahl + Aluminium



Artikelbeschreibung	Gewicht in kg*	Art.-Nr.
Komplettsystem für 1 Motorrad/Roller	68,0	1884646
Komplettsystem für 2 Räder	59,5	1884647
Komplettsystem für 4 Räder	65,3	1884648
Rüstsatz Auffahrrampe für Fahrradschiene L=1750 mm - mehr Infos auf S. 48		1883290
Zurrbandset Roller/Scooter		1628014

\* Eigengewicht inkl. Rüstsatz, ohne Aufnahmelemente. Reifenbreiten für standard Fahrradschiene 20 – 80 mm.

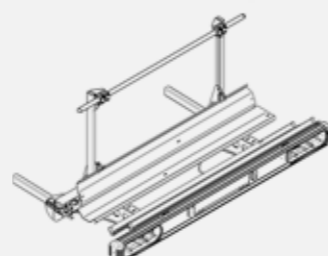
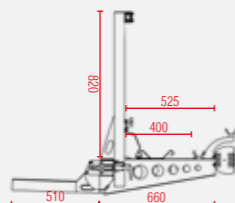
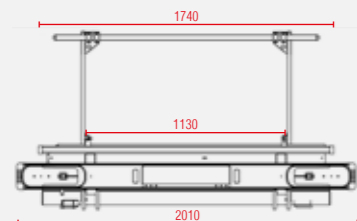

# AGITO TOP – FUNKTION TRIFFT FREIHEIT

## FLEXIBEL, KOMFORTABEL, DURCHDACHT BIS INS DETAIL

Der AGITO-TOP macht den Alltag unterwegs spürbar leichter: Mit wenigen Handgriffen lässt sich der beladene Träger zur Seite schwenken – für freien Zugang zum Heck, ganz ohne Umräumen. Ideal, um Stühle zu entladen oder die Serviceklappe zu öffnen.

Nach dem Einsatz lässt sich die Plattform einfach hoch-

klappen – platzsparend und jederzeit bereit. Passend für fast alle Kastenwagen und ausgestattet mit praktischen Ratschenverschlüssen auf extra langen Schienen.

**Ob kurzer Zwischenstopp oder langer Roadtrip – der AGITO-TOP begleitet Sie mit Komfort, auf den Sie sich verlassen können.**



### AUF EINEN BLICK

- I Nutzlast: bis zu 80 kg
- I EG-Typengenehmigung vorhanden
- I Für 2 E-Bikes oder 3 Fahrräder
- I Auch beladen Schwenkbar
- I Plattform klappbar



Artikelbeschreibung	Gewicht in kg*	Art.-Nr.
Komplettsystem für 2 E-Bikes klappbar (max. 80 kg)	55,2	1884652
Komplettsystem für 3 Räder klappbar (max. 80 kg)	58,1	1884653
Rüstsatz Auffahrrampe für Fahrradschiene L=1750 mm		1883290

\* Eigengewicht inkl. Rüstsatz, ohne Aufnahmelemente. Reifenbreiten für standard Fahrradschiene 20 – 80 mm.

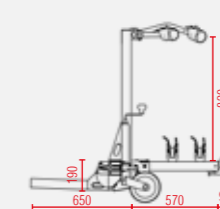
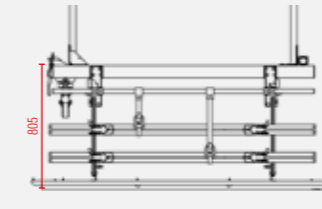
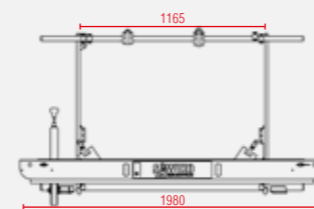

# KAWA LIGHT – LEICHT UND ROBUST

## DAS EINSTEIGERMODELL

Der KAWA Light ist das ideale Einsteigermodell für alle, die mit dem Kastenwagen flexibel bleiben möchten. Dank seines geringen Eigengewichts und des robusten Grundträgers bringt er Stabilität und Leichtigkeit perfekt zusammen. Mit bis zu 150 kg Nutzlast, serienmäßiger

Rollerwanne und Aluminiumrampe eignet sich der KAWA Light optimal für den sicheren Rollertransport. Und für den freien Zugang zum Heck lässt sich der Querholm ganz einfach demontieren.

**Kompakt, durchdacht, bereit für jede Tour.**



## AUF EINEN BLICK

- I Nutzlast: bis zu 150 kg
- I EG-Typengenehmigung vorhanden
- I Für 1 Roller oder max. 3 Fahrräder
- I Abnehmbarer Querholm ermöglicht den freien Zugang zu den Hecktüren



Artikelbeschreibung	Gewicht in kg*	Art.-Nr.
KAWA Light für 1 Roller - 4 x Spanngurte, 4 x Zurrösen, 2 x V-Bügel, Querholm	32,0	1887813
KAWA Light für 2 Fahrräder - 2 x Haltearme, 2 Fahrradschiene mit Riemchen, Querholm	27,4	1887814
KAWA Light für 3 Fahrräder - 3 x Haltearme, 3 Fahrradschiene mit Riemchen, Querholm	28,7	1887815

\* Eigengewicht inkl. Rüstsatz, ohne Aufnahmelemente. Reifenbreiten für standard Fahrradschiene 20 – 80 mm.

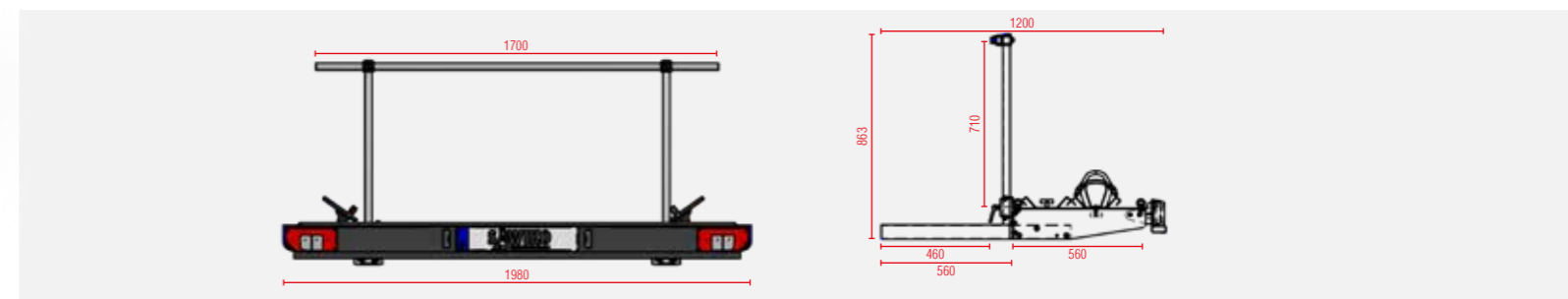

# ZUBEHÖR UND ERSATZTEILE



Unser Zubehörsortiment bietet zahlreiche Erweiterungsmöglichkeiten für Trägersysteme am Reisemobil – von zusätzlichen Fahrrad- und Rollerschienen über praktische Haltearme bis hin zu durchdachtem Zubehör zur Ladungssicherung. Ergänzt wird das Angebot durch Auf-fahrampen für bequemes Beladen sowie Ersatzteile für Leuchtenträger.

**So sind Sie für jede Transportaufgabe bestens gerüstet – flexibel, sicher und komfortabel.**

Originalteile, Zubehör & Upgrades –  
alles für Ihr Freizeitfahrzeug.

**QR-CODE SCANNEN** & direkt  
im AL-KO Webshop bestellen.



# TRINEO – GARAGENEINZUG

## LEICHT. PLATZSPAREND. EINFACH KOMFORTABEL.

In der Heckgarage bleibt alles ordentlich: Nur Führungsschiene und Vorderradschlitten werden montiert – letzterer ist in Sekunden werkzeuglos abnehmbar. Mit 160 kg Nutzlast eignet sich der Trineo für die meisten Roller. Einfach das Vorderrad über die Rampe in den Schlitten schieben,

mit der Kurbel fixieren – und bequem in die Garage ziehen. Zurrgurte und Schiene sorgen für sicheren Halt.

**Drei Merkmale, die den Trineo zum idealen Begleiter für Ihre Reise machen.**

## AUF EINEN BLICK

- I Nutzlast: bis zu 160 kg
- I Eigengewicht elektrisch ca. 22 kg (inkl. Auffahrrampe)
- I Eigengewicht manuell ca. 17 kg (inkl. Auffahrrampe)
- I Für max. 1 Roller
- I Elektrische Version inkl. Funkfernbedienung
- I Stufenlos verstellbare Reifenfixierung
- I Rechts oder - Linkseinbau möglich
- I Benötigte Einbaufäche 2000 x 500 mm

## LIEFERUMFANG

- I Führungsschiene (elektr. Version mit Motor + Fernbedienung)
- I Vorderradschlitten
- I Klappbare Auffahrrampe
- I 2 Zurrgurte (ohne Abbildung)



TRINEO Ausführungen - für 1 Roller	Art.-Nr.
Elektrisch Rechtseinbau	1629590
Elektrisch Linkseinbau	1628045
Manuell Rechtseinbau	1628046
Manuell Linkseinbau	1628054
Manuell Rechtseinbau, 1900 mm Länge	1884147



Elektrische Version inkl. Fernbedienung



Manuelle Version



Der Vorderradschlitten mit stufenlos verstellbarer Reifenfixierung, um das Vorderrad außerhalb der Heckgarage zu befestigen.

# ALLES ZUM SICHERN & BEFESTIGEN



Webshop

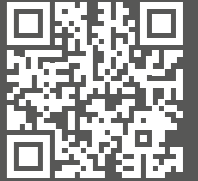

## BEFESTIGEN & VERLADEN

Unsere Befestigungslösungen, erhältlich über den AL-KO Store, bieten optimalen Halt für Ihre Ladung: von Haltearmen (kurz, mittel, lang, XL) über robuste Spanngurte bis hin zu kompletten Zurr-Sets für Roller oder Motorräder. Ideal geeignet zur sicheren Fixierung von Fahrrädern, E-Bikes oder Scootern. **Besuchen Sie unseren Webshop.**

Haltestange für Querholm mit Ø 30 mm - ab 2028	Art.-Nr.
1 Haltestange 400 mm Länge	1629246
2 Haltestange 600 mm Länge	1629247
3 Haltestange 800 mm Länge	1629228
Haltestange für Querholm mit Ø 26,9 mm - bis 2017 (ohne Abbildung)	Art.-Nr.
Haltestange 400 mm Länge	1882588
Haltestange 600 mm Länge	1882589
Haltestange 800 mm Länge	1882590
Zubehör	Art.-Nr.
4 Kreuzklammer komplett	1629229
5 Adapter für Aluprofilschiene	1629230
6 Wechseladapter	1629655
7 Kreuzklammerbrück zum verbinden von 2 Fahrrädern	1629330
8 Kreuzklammer abschließbar	1629387
9 Abschließmechanismus	1629358
10 Zurrbandset für Roller/Scooter, inkl. 2 Radbügel, 4 Zurrgurte u. 1 Haltearm 600 mm	1628014
11 Radbügel-Set	1887034
12 Radbügel einzeln	1887030
Haltearme, Fahrradschienen, Auffahrrampen	Art.-Nr.
13 Fahrradschiene 1750 mm Länge inkl. 2 Radschalen	1629421
14 Fahrradschiene 1750 mm Länge inkl. 3 Riemchen	1629786
15 Radschalenset mit Schnellverschluss	1628270
16 Halterarm kurz - max. Länge 390 mm	1623433
17 Halterarm mittel - max. Länge 550 mm	1623434
18 Halterarm lang - max. Länge 710 mm	1623435
19 Halterarm XL - max. Länge 830 mm	1623455
20 Standard Motorradwanne, inkl. Auffahrschiene, Rampe u. Transportbefestigung	1883333
21 Auffahrrampe für Fat Bikes	1883335
22 Auffahrrampe für Fahrradschiene, inkl. 4 Adapter, Auffahrrampe 1750 mm Länge u. Transportbefestigung	
VELO inkl. 3 Halter	1883340
LIGERO, VARIO, BASIC und AGITO TOP	1883290
Rampe 1750 mm	1887851
Rampe 1250 mm	1887879



## LEUCHENTRÄGER & ERSATZTEILE

Im AL-KO Store finden Sie eine große Auswahl an Leuchenträgern und Ersatzteilen für SAWIKO-Heckträgersysteme – von kompletten Leuchenträgern über einzelne Gläser und Befestigungsbleche bis hin zu passenden Halterungen. **Die hochwertigen Originalteile sorgen für maximale Sicherheit und Funktionalität.**

Leuchenträger VELO III/BASIC/AGITO Top	Art.Nr.
VELO III Komplett mit Leuchten	1629378
AGITO Top Komplett mit Leuchten	1885948
Ohne Leuchten	1629374
Rückleuchte rechts	1628368
Rückleuchte links	1628369
Leuchenträgeraufnahme links	1629632
Leuchenträgeraufnahme rechts	1629633
Kennzeichenleuchte Stück	1629371
Begrenzungsleuchten 180 mm inkl. Halter ausziehbar, lang	1628020

Leuchenträger VELO / VARIO / LIGERO	Art.Nr.
VELO Komplett mit Leuchten	1888845
VELO Komplett mit LED Leuchten	1888781
VARIO/LIGERO Komplett mit Leuchten	1888846
VARIO/LIGERO Komplett mit LED Leuchten	1883156
VARIO/LIGERO Leuchenträgerblech	1889181
VARIO/LIGERO Leuchenträgerblech für LED Leuchten	1889182
LED Begrenzungsleuchten inkl. Halter	1889180

Leuchenträger TRIGO VAN	Art.Nr.
Komplett mit Leuchten	1887864
Komplett mit LED-Leuchten	1888560



# FAHRWERKSKOMPONENTEN SPÜRBARER KOMFORT

**AL-KO**  
QUALITY FOR LIFE

Unebene Straßen, Vibrationen und ständiges Ruckeln? Mit den hochwertigen Fahrwerkskomponenten von AL-KO wird jede Fahrt spürbar angenehmer. **Mehr Stabilität, mehr Sicherheit – und vor allem: mehr Entspannung auf jeder Reise.**



# AL-KO COMFORT DRIVE



## KOMFORTABLES REISEN NEU DEFINIERT.

Zusammen mit dem Dämpfer-Spezialisten KW automotive stellt AL-KO VT ein semi-aktives Dämpfungssystem für die Aus- und Nachrüstung von Wohnmobilen vor. Es berechnet die zu erwartende Fahrzeugbewegung und verändert entsprechend die Einstellungen der Stoßdämpfer – automatisch und praktisch in Echtzeit. Dadurch werden störende Wank-, Nick- und Rollbewegungen längs der Fahrzeugachse deutlich reduziert, Stöße auf den Fahrzeugrahmen durch Schlaglöcher und Bodenwellen spürbar verringert.

AL-KO Comfort Drive ist für Wohnmobile auf Basis Mercedes-Benz Sprinter in Verbindung mit dem AL-KO AMC Chassis verfügbar. Bei Mercedes-Benz basierten Mobilien kommt im vorderen McPherson-Federbein die original Mercedes-Benz-Feder zum Einsatz, um die Serienstandhöhen zu erreichen.

**So genießen Sie jede Fahrt mit Ihrem Wohnmobil spürbar entspannter – egal, wohin der Weg Sie führt.**

Entwicklungspartner:

**KW automotive**



## AUF EINEN BLICK

- | Wahlmöglichkeit zw. Dämpfungs- und Fahrleistungsmodus (Normal & Komfort)
- | Komforterhöhung: Vibrationen um bis zu 20% reduziert
- | Reduzierung störender Schwingungsamplituden
- | Reduzierung des durch Schwingungen erzeugten Schallpegels um bis zu 1,5 dB
- | Ausfiltern von Schlägen und Poltern auf das Fahrzeug, Reduzierte Neigung des Fahrzeugs zu Nicken, Rollen und Wanken
- | Höhere Kurvensteifigkeit durch automatische Dämpferanpassung
- | Erkennbar und spürbar geringere Wankbewegung / Fahrzeugneigung
- | Optimierte Dämpfer-/Federrate für Fahrzeuggewicht/eigenschaften
- | Automatische Skalierung des Regeleingriffs (z. B. durch unterschiedliche Beladungszustände)
- | Bei Notbremsungen kann das System durch das Ändern der Stoßdämpfercharakteristik unterstützen

## WÄHLBARE FAHRMODI PER BEDIENTASTER:



- | Normal (Basismodus, permanent aktiv): Verbesserung von Komfort und Spurverhalten. Empfohlen bei kurviger Strecke und viel Lenkverhalten.
- | Comfort (zuschaltbarer Modus): Deutliche Komfortverbesserung. Empfohlen bei einem großen Anteil an Geradeausfahrten (z.B. Autobahn).



Artikelbeschreibung	Art.-Nr.
Umbausatz Comfort Drive 2.5T NS 1890 VS30	1711532
Umbausatz Comfort Drive 2.5T NS 1980 VS30	1711533

# AIR PREMIUM X4

## VOLLLUFTFEDERUNG AUF HÖCHSTEM NIVEAU

Bei der 4-Kreis-Vollluftfederung Air Premium X4 sind Vorder- und AL-KO Hinterachse(n) mit einer Luftfederung ausgestattet. Damit wird ein hoher Federungskomfort er-

reicht. Zudem hält das Fahrzeug während der Reise ein konstantes Niveau – unabhängig vom Beladungszustand. **Mehr Komfort geht nicht.**



## KOMPLETT WARTUNGSFREI

Die Vollluftfederung Air Premium X4 erlaubt ein Heben über der Vorderachse um bis zu +70 mm und ein Absenken bis zu -60 mm\*. Über der Hinterachse kann bis zu +40 mm angehoben und bis zu -50 mm abgesenkt werden\*. **Das komplette System arbeitet wartungsfrei und ist auch für Fahrzeuge mit ESP geeignet.**

\*Maßangaben können fahrzeugspezifisch abweichen



Artikelbeschreibung	Art.-Nr.
Air Premium X4 Einzelachse - ohne Achstausch	div.
Air Premium X4 Einzelachse - mit Achstausch	div.
Air Premium X4 Tandemachse - ohne Achstausch	div.
Air Premium X4 Tandemachse - mit Achstausch	div.
Umrüstung X2 auf X4. Für Fahrzeuge mit vorhandener 2 Kreis-Anlage an der AL-KO Hinterachse	div.
Montage nur im Kundencenter Süd oder Nord möglich. Bei Anfragen bitte Fahrgestellnummer angeben.	

Maximales Anheben der Vorderachse, maximales Absenken der Hinterachse, ermöglicht ein bequemes Beladen der Heckgarage bzw. des Lastenträgers

Maximales Anheben des Fahrniveaus hinten und Absenken vorne, z.B. für Fährauffahrten

Seitliches Neigen für eine restlose Tankentleerung

Auto-Level-Funktion für einen ausbalancierten Wohnbereich im Stand

Aktivieren / Deaktivieren des Systems und Kontrollleuchte (Service-Anzeige)

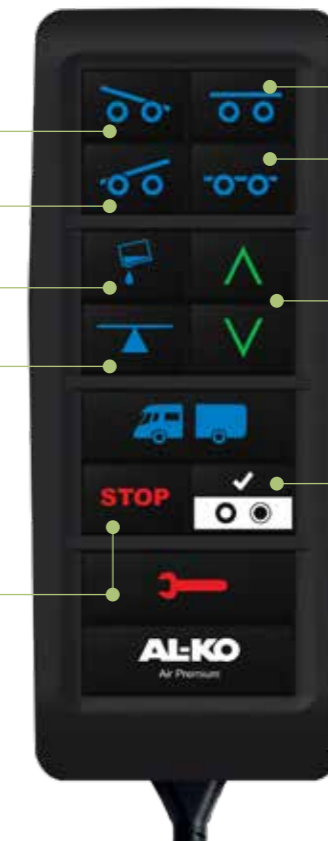

Anheben von Vorder- und Hinterachse, z.B. für unwegsames Gelände

Maximales Absenken für leichteres Beladen und Einsteigen

Manuelles Nivellieren

Kurzer Tastendruck: Nivellieren aller Achsen auf Fahrniveau

Langer Tastendruck: Anwählen der Achse zum manuellen Nivellieren

## BEDIENEINHEIT AIR PREMIUM X4

Mit nur einem Knopfdruck können Sie das Fahrzeug bis zu einer Geschwindigkeit von 25 km/h absenken oder anheben. So ist auch die Fahrt auf eine Fähre kein Problem mehr. Mit der Auto-Level-Funktion, einer elektronischen Wasserwaage, nivelliert sich das Fahrzeug im Stand automatisch aus.

# AIR PREMIUM X2

## DIE VOLLLUFTFEDERUNG FÜR DYNAMIK UND KOMFORT

Das vollautomatische und wartungsfreie Luftfedersystem Air Premium X2 sorgt an AL-KO Hinterachse(n) für souveränen Federungskomfort. Mit Hilfe der Fernbedienung lässt sich das Fahrzeug über der Hinterachse um bis zu +40 mm anheben und bis zu -50 mm absenken\*.

**Optimaler Komfort.**



Artikelbeschreibung	Art.-Nr.
Air Premium X2 Einzelachse - ohne Achstausch	div.
Air Premium X2 Einzelachse - mit Achstausch	div.
Air Premium X2 Tandemachse - ohne Achstausch	div.
Air Premium X2 Tandemachse - mit Achstausch	div.

# AIR PLUS

## KOMFORTUPDATE FÜR AL-KO HINTERACHSEN

Das manuell regelbare Zusatzluftfedersystem Air Plus für AL-KO Chassis erlaubt eine Veränderung des hinteren Böschungswinkels. Über das Bedienteil kann das Niveau an der Hinterachse bequem vom Cockpit aus um bis

zu +40 mm angehoben und bis zu -50 mm abgesenkt werden\*. Dadurch lässt sich eine optimale Fahrwerksabstimmung erreichen, die eine maximale Fahrstabilität sicherstellt - **für perfekten Fahrkomfort.**

## KOMPRESSOR-KIT

Für die Zusatzluftfederung Air Plus, bestehend aus ergonomischem Bedienteil für das Cockpit und Kompressor.

\*Maßangaben können fahrzeugspezifisch abweichen



Artikelbeschreibung	Passend für*	Art.-Nr.
Air Plus mit Kompressor-Kit	AL-KO AMC-Chassis (2- und 3-Achser) auf Fiat Ducato, Peugeot Boxer und Citroen Jumper (Typ X250/X290)	div.
Montage nur im Kundencenter Süd oder Nord möglich. * Nicht für Fahrzeuge mit AL-KO Level Controller (ALC) geeignet. Bei Anfrage bitte Fahrgestellnummer angeben.		

# ACS - AL-KO COMFORT SUSPENSION

## FÜR REISEMOBILE & KASTENWAGEN

Das ACS Komfortfederbein erfüllt höchste Komfortansprüche und wurde speziell auf die hohe Beanspruchung von Reisemobilen ausgelegt. Federung und Dämpfung sind optimal aufeinander abgestimmt und sorgen für eine Erhöhung der Fahrstabilität an der Vorderachse. Harte Schläge

werden deutlich abgeschwächt, die Schwingungsdämpfung am Lenkrad nimmt ab und schont die Arme. **Beeindruckender Federungskomfort und souveräne Fahrstabilität.**

## EINZIGARTIG

- I Beeindruckender Federungskomfort
- I Souveräne Fahrstabilität und erhöhte Fahrsicherheit
- I Reduzierte Geräuschentwicklung im Fahrzeuginnern
- I Robustheit und Langlebigkeit
- I Wartungsfrei
- I Für 2- und 3-Achser
- I Ersetzt serienmäßiges Original Vorderachs-Federbein
- I Für Erstausrüstung und Nachrüstung erhältlich



ACS für AL-KO Chassis	Baujahr	Variante	Empfohlener Vorderachslastbereich	Mit Domlager Art.Nr.	Ohne Domlager Art.Nr.
ACS für Reisemobile	ab 2006	Light	1600 kg - 1850 kg	1710038	1710620
ACS für Reisemobile		Heavy	1800 kg - 2100 kg	1710039	1710621

ACS für Originalchassis	Baujahr	Variante	Empfohlener Vorderachslastbereich	Mit Domlager Art.Nr.	Ohne Domlager Art.Nr.
ACS für Reisemobile	ab 2006	Low Weight**	1480 kg - 1640 kg	1710287	1710624
ACS für Reisemobile		Medium Weight***	1640 kg - 1800 kg	1710288	1710625
ACS für Reisemobile		High Weight***	1800 kg - 2100 kg	1710305	1710626

\*\* Kann nur in Light Fahrzeuge eingebaut werden. \*\*\* Kann in Light und Heavy Fahrzeuge eingebaut werden.

ACS Fiat, Peugeot, Citroen X250	Baujahr	Variante	Zulässige Vorderachslast	Mit Domlager Art.Nr.	Ohne Domlager Art.Nr.
ACS für Kastenwagen	ab 2006	33 Light	max. 1750 kg	1710249	1710622
ACS für Kastenwagen		35 Light	max. 1850 kg	1710250	1710623

# VOLLLUFTFEDER – AL-KO CHASSIS

## SANFTES FAHRVERHALTEN DURCH 4-KANAL-VOLLLUFTFEDER

Schlaglöcher, Brückenübergänge, raue Autobahnen – all das muss kein Grund für Stress sein. Mit der 4-Kanal-Vollluftfeder an Vorder- und Hinterachse gleiten Sie sanft dahin – komfortabel, sicher und ganz ohne Erschütterun-

gen. Entwickelt für maximalen Reisekomfort, sorgt das Fahrwerk dafür, dass Sie und Ihr Reisemobil entspannt und stabil ans Ziel kommen. **Stabilität und Komfort für jede Fahrt.**

### AUF EINEN BLICK

- I Niveausensoren sorgen für eine permanente Überwachung des Ladezustandes
- I Das Fahrzeuggewicht wird überwacht. Die zentrale Steuerung übernimmt die automatische Anpassung
- I Kabelgebundene Fernbedienung mit Auto-Level-Funktion. Diese richtet das Fahrzeug im Rahmen des Federweges automatisch aus
- I Das Fahrzeug kann um ca. 60 mm abgesenkt werden

- I Das Fahrzeug kann bis zu einer Geschwindigkeit von 30 km/h um ca. 30 mm angehoben werden - dadurch kann ein Aufsetzen verhindert werden
- I Das Fahrzeug kann in der Längs - und Querrichtung angehoben oder abgesenkt werden. Um z.B. den Abwassertank zu entleeren, bei Fährauffahrten oder beim Einfahren in ein Carport



FullAir AL-KO Chassis	Baujahr	Ausführung	Art.Nr.
Fiat Ducato X250/X290 - 35 Light - 40 Heavy	ab 2006	Einzelachser 4 Kanal-Luftfederung	div.
Fiat Ducato X250/X290 - 35 Light - 40 Heavy	ab 2006	Tandemachser 4 Kanal-Luftfederung	div.
Mercedes Benz		2 Achser - 2 Kanal-Luftfederung	1711503
Mercedes Benz		3 Achser - 2 Kanal-Luftfederung	1711505
Mercedes Benz		2 Achser - 4 Kanal-Luftfederung	1711504
Mercedes Benz		3 Achser - 4 Kanal-Luftfederung	1711506
Mercedes Benz Umbausatz		2 Kanal - auf 4 Kanal-Luftfederung (Vorderachskit	1676141
Option AutoLevel		Ermöglicht das automatische Nivellieren im Stand, im Rahmen der verfügbaren Federwege.	1886447

# SCHRAUBENFEDERN

## MEHR KRAFT FÜR DIE VORDERACHSE

Gerade bei Reisemobilen arbeiten die Vorderachsen oft am Limit – dauerhaft hohe Lasten fordern die Federung spürbar. Denn Serienfahrwerke sind in der Regel für wechselnde Beladung konzipiert – mal leer, mal voll. Im Reisemobil-Alltag dagegen liegt fast immer eine hohe, konstante Achslast an. Das hat zur Folge, dass der Federweg schrumpft und unangenehme Stöße bei Brückenübergängen oder Fahrbahnritzen bis in den Aufbau durchdringen.

Noch mehr gefordert wird die Vorderachse bei einem verlängerten Radstand, wie er z. B. durch einen AL-KO Rahmen entsteht. Genau hier kommen verstärkte Schraubenfedern ins Spiel: Sie heben die Vorderachse um rund 45–60 mm an – und bringen damit deutlich mehr Fahrkomfort, Stabilität, Sicherheit und sogar eine bessere Optik.

**Das Ergebnis: spürbar mehr Elastizität, weniger Erschütterung – und ein entspanntes Fahrgefühl auf jedem Kilometer.**



- I Beratung u. Betreuung Fahrzeugstabilität
  - I Auflastungen
  - I Homologation-Service
  - I Fahrzeugtests
- Informationen über Auflastmöglichkeiten finden Sie unter [www.wdt-services.com](http://www.wdt-services.com)



Schraubenfedern Vorderachse	Baujahr	Ausführung	Art.Nr.
Fiat Ducato X250/X290, Peugeot Boxer, Citroën Jumper	ab 2006	30/33/35 Light	1886478
		35/40 Heavy (ab 2000 kg tats. VA-Last)	1629457
		35/40 Heavy comfort (min. 1600 kg tats. VA-Last)	1886465
Fiat Ducato 230/244, Peugeot Boxer, Citroën Jumper	1994 - 2006	10/14/15 light	1886477
		18 heavy (maxi)	1629298
Renault Master III, Opel Movano A, Nissan Interstar X70	ab 2010		1886471

# STÜTZENSYSTEME HYDRAULISCH & MANUELL



**AL-KO**  
QUALITY FOR LIFE

Verlassen Sie sich auf bewährte Qualität, innovative Technik und passgenaue Lösungen –  
für einen stabilen Stand überall dort, wo Sie ankommen.



# ÜBERSICHT HYDRAULISCHE HUBSTÜTZEN

## AL-KO und E&P Hydraulics bieten ein umfassendes Portfolio an hydraulischen Hubstützensystemen.









Ob Reisemobil oder Kastenwagen – wir haben die passende Lösung für nahezu jedes Fahrzeugmodell. Dank unserer breiten Produktpalette können wir unterschiedlichste Anforderungen und Fahrzeugtypen abdecken:

- | **HY4** – 4-facher Komfort für Ihr Reisemobil
- | **LevelM Pro** – das Premiumsystem für Reisemobile
- | **LevelM Pro 4x4** – speziell für Mercedes-Benz Kastenwagen mit Allradantrieb
- | **LevelM** – für so gut wie alle Reisemobile
- | **LevelVan** – maßgeschneidert für Kastenwagen

Mit **jahrzehntelanger Erfahrung** in der Fahrzeugtechnik und modernster Hydraulik- und Steuerungstechnologie stellen wir nahezu jedes Freizeitfahrzeug zuverlässig und komfortabel aus. Unsere Systeme stehen für maximale Stabilität, optimale Sicherheit und perfekten Komfort – auf Knopfdruck.

Einzigartig in der Branche: Als einziger Hersteller von hydraulischen Hubstützensystemen verfügen wir über eine **Unbedenklichkeitsbescheinigung** von Volkswagen Nutzfahrzeuge und MAN sowie über eine **Verträglichkeitsbestätigungen** von Mercedes-Benz. Diese offiziellen Bestätigungen der Fahrzeughersteller bescheinigen die sichere und technisch einwandfreie Integration unserer Systeme in die Fahrzeuge – für maximale Sicherheit und vollständigen Erhalt der Herstellergarantie.

Verlassen Sie sich auf **bewährte Qualität, innovative Technik** und **passgenaue Lösungen** – für einen stabilen Stand überall dort, wo Sie ankommen.

	AL-KO HY4	E&P LevelM Pro	E&P LevelM	E&P LevelVan
				
System	Dezentrales System, separates Steuergerät (ein Aggregat pro Stütze)	Zentrales System (ein zentrales Aggregat)	Zentrales System (ein zentrales Aggregat)	Zentrales System (ein zentrales Aggregat)
Nivelliergenauigkeit	+++	+++	++	++
Motor	Vier Motoren und vier Pumpen	Zwei Pumpen und zwei bürstenloser Motoren	Ein Motor und eine Pumpe	Ein Motor und eine Pumpe
Gewicht	++ (ab 68 kg)	+++ (ab 56 kg)	++ (60-80 kg)	+++ (ab 49 kg)
Bedienung	Fernbedienung, optional Appsteuerung	Touchpad	festverbautes Bedienpanel, optional Touchpad	festverbautes Bedienpanel
Montage	Unter dem Chassis	Unter dem Chassis in Montagebox / im Innenraum	Unter dem Chassis in Montagebox / im Innenraum	Unter dem Chassis in Montagebox / im Innenraum
Programmierung von Positionen	3 (Nivellierung, Schlafposition, Tankentleerung)	3 (Nivellierung, Schlafposition, Tankentleerung)	2 Positionen (Nivellierung, Tankentleerung)	2 Positionen (Nivellierung, Tankentleerung)
Wiegefunktion	optional	optional	nein	nein
Fahrzeugvarianten	Für Reisemobile bis 6 Tonnen zul. Gesamtgewicht  Fiat Ducato / Peugeot Jumper / Citroën Boxer / Mercedes-Benz Springer / VW Crafter / MAN TGE	Für Reisemobile bis 7 Tonnen zul. Gesamtgewicht  Fiat Ducato / Peugeot Jumper / Citroën Boxer / Mercedes-Benz Springer / Ford Transit / Iveco Daily	Für Reisemobile von 3,5 bis 22 Tonnen zul. Gesamtgewicht	Kastenwagen Fiat / Peugeot / Citroën X250/X290 auf Ducato-/ Jumper-/ Boxer-Basis
Software Updates	Werkstatt	Endkunde	Werkstatt	Werkstatt
VB / UBB	Mercedes-Benz und Volkswagen Nutzfahrzeuge	Mercedes-Benz	Mercedes-Benz und Volkswagen Nutzfahrzeuge	
Videos				



# AL-KO HY4

## 4-FACHER KOMFORT FÜR IHR REISEMOBIL

### 4 Stützen. Ein System. Null Kompromisse.

Mit HY4, dem innovativen hydraulischen Stützensystem von AL-KO, erleben Sie eine neue Dimension des Komforts beim Campen und Reisen. Vier Stützen. Vier eigenständige Pumpeneinheiten. Unvergleichliche Präzision. Egal wo Sie stehen – HY4 nivelliert Ihr Reisemobil sekundenschnell, super sanft und millimetergenau auf die gewünschte Position. Nie mehr Schräglage, nie mehr schwankender Boden unter den Füßen: HY4 bringt Ihr Fahrzeug in die ideale Position – ganz gleich, ob auf Asphalt, Schotter oder Wiese. Und das Beste: Die Bedienung erfolgt bequem auf Knopfdruck.

Schräglage war gestern. **Komfort ist heute.**

# 1

### SUPER PRÄZISE UND SANFTE NIVELLELIERUNG

Nie mehr Schräglage, nie mehr schwankenden Boden unter den Füßen: Mit HY4 nivellieren Sie Ihr Reisemobil ganz einfach und schnell in die gewünschte Position.



### INDIVIDUALITÄT TRIFFT MAXIMALEN KOMFORT

- I Drei individuell programmierbare Positionen (automatischen Nivellierung, Tankentleerungs- und Schlafposition)
- I Individuelle Ansteuerung der Stützen im manuellen Modus
- I Komfortable Bedienung per Knopfdruck

# 2

# 3

### DEZENTRALES SYSTEM SAUBER & PLATZSPAREND

Im Gegensatz zu anderen Stützensystemen, hat bei HY4 jede der vier Stütze ihre eigene Pumpeinheit. Dies ermöglicht eine optimale Gewichtsverteilung. Alle Komponenten werden unter dem Fahrzeug verbaut, dadurch haben sie keinen Stauraumverlust im Fahrzeuginnenraum.



### AUF EINEN BLICK DIE VORTEILE

- I Optimale Gewichtsverteilung
- I Stabiler und sicherer Stand per Knopfdruck
- I Komplett hydraulisch
- I Langlebig und robust
- I Mit Unbedenklichkeitsbescheinigung von VW und MAN und Verträglichkeitsbestätigung von Mercedes Benz
- I Auch als Variante mit zwei Stützen verfügbar



# 4

### OPTIONALE APP-STEUERUNG UND WIEGEFUNKTION

Die Wiegefunktion wird über eine App gesteuert. Sie ermittelt das Achs- und das Gesamtgewicht des Fahrzeugs mit einer Abweichung von max. 3 %. Dadurch kann eine Überladung des Fahrzeugs vermieden werden.

# LevelM Pro

MODERNER **KOMFORT** AUF KNOPFDRUCK

## DAS HYDRAULISCHE STÜTZENSYSTEM DER NÄCHSTEN GENERATION

Intelligent und vollautomatisch stellt das LevelM Pro-System das Wohnmobil in eine waagrechte Position und ist dank eines ausgefeilten Materialmixes deutlich leichter als vergleichbare Systeme. Die intelligente Steuerungselektronik von E&P ist zentral, außerhalb des Fahrzeuges, in einer robusten Box montiert und gegen unterschiedliche Witterungs- & Umwelteinflüsse geschützt.

Entdecken Sie jetzt die zuverlässige Technologie vom Leveling-Experten E&P!

## ULTRALEICHTES EIGENGEWICHT

- ! Eigengewicht ab 56 kg, dank des klugen Materialmixes aus Aluminium und Stahl
- ! LevelM Pro bietet die ideale Kombination – Leichtigkeit bei maximaler Stabilität
- ! Dadurch mehr Zuladung möglich

## PRÄZISE, SANFT & LEISE NIVELLIEREN

- ! Optimale Nivelliergenauigkeit und Präzision durch zwei unabhängige Pumpen und bürstenlose Motoren
- ! Verwindungsfreies, gleichmäßiges Nivellieren minimiert die Belastung für das Chassis
- ! Qualität und Zuverlässigkeit vom Leveling-Experten

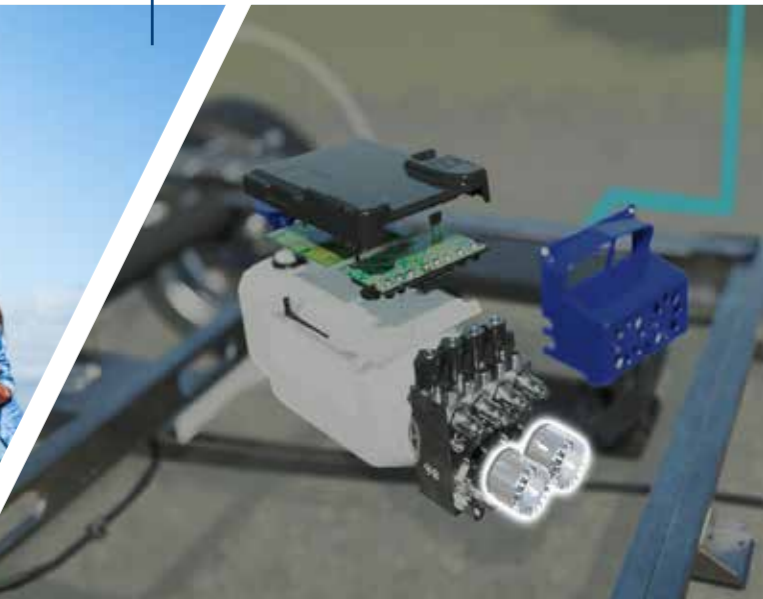

## OPTIONALE WIEGEFUNKTION

Sie ermittelt das Achsgewicht und das Gesamtgewicht des Fahrzeugs mit einer Abweichung von max. 4 %. Dadurch kann eine Überladung des Fahrzeugs vermieden werden.

## MAXIMALER KOMFORT & FLEXIBILITÄT

Neben der automatischen Nivellierung können zwei weitere Positionen, wie Tankentleerungs- und Schlafposition, gespeichert und intuitiv über das Touchpanel automatisch angesteuert werden.

## IMMER UP TO DATE

Softwareupdates und zusätzliche Produktfeatures können unkompliziert und ohne Werkstattbesuch online selbst installiert werden.



## VORTEILE LevelM Pro

- ! Waagrecht in wenigen Minuten
- ! Stabiler und sicherer Stand
- ! Komplett hydraulisch
- ! Sehr niedriger Geräuschpegel
- ! Minimale Belastung auf das Chassis

# LevelM Pro 4x4

KOMFORT WIE GEWOHNT. FREIHEIT WIE NIE.

## Abenteuer beginnen, wo Wege enden – Komfort bleibt. Egal wo.

Mit dem hydraulischen Hubstützensystem LevelM Pro 4x4 wird jedes Gelände zum sicheren Standplatz. Entwickelt für anspruchsvolle Offroad-Abenteuer, nivelliert das System Ihr Fahrzeug automatisch – auch auf unebenem und losem Untergrund. Die Besonderheit: **Extralange Zylinder**, die eine **maximale Bodenfreiheit** ermöglichen, ohne auf **Komfort** zu verzichten. So genießen Sie überall einen ebenen und stabilen Stand – auch im Gelände.

Erleben Sie **Komfort**, wo ihn keiner erwartet. Erleben Sie LevelM Pro 4x4.

## FÜR ABENTHEUER GEMACHT MERCEDES BENZ 4X4

Das LevelM Pro System ist jetzt ganz neu für den Mercedes Benz Sprinter 4x4 verfügbar und wird allen Anforderungen an das Offroad-Gelände gerecht.

## AUF EINEN BLICK DIE VORTEILE

- | Maximale Bodenfreiheit
- | Stabiler und sicherer Stand
- | Waagrecht in wenigen Minuten
- | Komplett hydraulisch
- | Sehr niedriger Geräuschpegel



## SICHERER STAND AUF JEDEM UNTERGRUND

selbst in schwierigstem Offroad-Gelände, wo unebenes Terrain und Schräglagen zum Alltag gehören.

## KEINE KOMPROMISSE MAXIMALER KOMFORT

- | Genießen Sie alle Vorteile von LevelM Pro
- | Vollautomatische Nivellierung per Knopfdruck
- | Optimale Nivelliergenauigkeit und Präzision
- | Drei individuelle Positionen speicherbar

## EXTRALANGE ZYLINDER FÜR MAXIMALE BODEN- FREIHEIT

# LevelM

## DAS HUBSTÜTZENSYSTEM FÜR ALLE KLASSEN.

### **Einzigartig vielseitig: Ob kompakter Camper oder Schwergewicht bis 30 Tonnen**

LevelM ist für nahezu jedes Fahrzeugmodell verfügbar. Während das Standardset mit vier Stützen à 2 Tonnen Tragkraft ideal für gängige Reisemobile ist, bietet E&P maßgeschneiderte Lösungen für besonders schwere Fahrzeuge – robust, leistungsstark und langlebig. Das vollautomatische hydraulische Hubstützensystem LevelM bringt Ihr Reisemobil, Ihren Pferdetransporter oder Renntruck im Handumdrehen in die Waagerechte – einfach, schnell und zuverlässig. Dank intelligenter Steuerungselektronik verteilt das System das Fahrzeuggewicht optimal vier Stützen und schützt so die Karosserie vor Verwindungskräften.

**LevelM – Wenn Nivellierung keine Frage der Größe ist.**

### MAXIMALE FLEXIBILITÄT

Die Auswahl an verschiedenen

- | Hydraulikaggregaten
  - | Zylinderlängen und
  - | Fahrgestellvarianten
- erlaubt es, ein LevelM-System zu konfigurieren, das jeder Anforderung entspricht.
- | Für Reisemobile bis 30 Tonnen zul. Gesamtmasse

### VOLLAUTOMATISCHE ODER INDIVIDUELLE STEUERUNG

- | LevelM gleicht vollautomatisch Unebenheiten und Gefälle präzise aus
- | Das System wird bequem per Knopfdruck gesteuert via Bedienteil oder optional via Touchpad
- | Eine individuelle Tankentleerungsposition ist speicherbar
- | Im manuellen Modus kann jede Fahrzeugseite individuell angehoben werden



### AUF EINEN BLICK DIE VORTEILE

- | Waagrecht in wenigen Minuten
- | Komplette hydraulisch und vollautomatisch
- | Stabiler und sicherer Stand
- | Für Reisemobile von 3,5 bis 30 Tonnen zul. Gesamtmasse
- | Wegfahrerschutz
- | Stützen können jederzeit per Notbedienung eingefahren werden

### LEVELSYSTEM TRIFFT LUFTFEDERUNG

LevelM steuert kompatible Luftfederungssysteme automatisch an. Hierbei wird die Luft aus der Luftfederung abgelassen. Dadurch bietet LevelM maximalen Schutz der Luftfederung während des Nivelliervorgangs.

### LIEFERUMFANG

- | 4 x Hydraulikzylinder
- | Zentrales Hydraulikaggregat
- | Elektronische Steuereinheit
- | Festverbautes Bedienpanel
- | Optional: Steuerung über Touchpad

# LevelVan

WENIGER GEWICHT, MEHR ZULADUNG.

## Sonnenaufgang in den Bergen oder Sonnenuntergang am Meer? „Lass uns weiterfahren!“ oder „Hier bleiben wir!“?

Mit einem Van haben Sie die Freiheit, das zu tun, worauf Sie gerade Reiselust haben. Und mit einem Van mit LevelVan haben Sie jetzt auch die Freiheit, alles für diese Reise mitzunehmen, was Sie brauchen. Denn LevelVan von E&P ist das erste und einzige hydraulische Hubstützensystem mit einem Eigengewicht von unter 50 Kilogramm speziell für Kastenwagen.

Wie wir das geschafft haben? Die Antwort ist ganz leicht:

Durch den Einsatz von innovativen Carbon-Zylindern – dem Material, das in Sachen Leichtigkeit schwer zu toppen ist.

**Entdecken Sie, wie leicht Freiheit sein kann. Entdecken Sie LevelVan!**

## PRÄZISE, SANFTE & LEISE NIVELLIERUNG IHRES KASTENWAGENS

- | Optimale Nivelliergenauigkeit & Präzision
- | Zwei Positionen speicherbar: Nivellierung & Tankentleerung
- | Qualität & Zuverlässigkeit vom Levelling-Experten
- | Verwindungsfreies, gleichmäßiges Nivellieren minimiert die Belastung auf das Chassis
- | Komplett hydraulisch



## PLATZSPARENDE & SICHERE MONTAGE DES AGGREGATS

Das System kann entweder im Fahrzeuginnenraum oder im Unterflurbereich des Kastenwagens montiert werden und ist in der Wartungsbox optimal vor Witterungseinflüssen geschützt.

## INNOVATIVE CARBON-ZYLINDER- TECHNOLOGIE

LevelVan ist das erste System mit der innovativen Carbon-Zylinder-Technologie, die in Sachen Leichtigkeit schwer zu toppen ist.

**SUPERLEICHT**  
Eigengewicht  
unter 50 kg

**INNOVATIV**  
Carbon-Zylinder-  
Technologie

**WELTNEUHEIT**  
speziell für  
Kastenwagen

## SUPERLEICHTES EIGENGEWICHT UNTER 50 KG

- | Systemgewicht inkl. aller Komponenten ab unter 50 kg\*
- | LevelVan bietet die ideale Kombination aus Leichtigkeit bei maximaler Stabilität
- | Dadurch ist mehr Zuladung möglich

# NICHTS LEICHTER ALS DAS.



\*Systemgewicht abhängig von Einbauposition und Fahrzeugvariante

#CARBONLIGHT

# MANUELLE KURBELSTÜTZEN



Webshop



## AREX LIGHT II - LEICHT UND STABIL

Mit der teleskopierbaren Kunststoffstütze AREX Light II stützen Sie Ihr Fahrzeug sicher und komfortabel ab – und das bei einem Gewicht von unter 4 kg pro Paar. Das moderne Material aus faserverstärktem Kunststoff und Aluminium sorgt nicht nur für eine beeindruckende Gewichtsersparnis von bis zu 50 % gegenüber Stahlstützen, sondern auch für eine hohe Stabilität und eine moderne Optik. **So einfach war sicheres Abstützen noch nie.**

## MANUELLE KURBELSTÜTZEN

Zuverlässig, robust und einfach montiert: Die manuellen Kurbelstützen sorgen für einen sicheren Stand an der Hinterachse Ihres Reisemobils. Mit einer Hebekraft von bis zu 500 kg pro Stütze sind sie für die meisten Fahrzeugtypen geeignet. Dank Universaladapter gelingt die Montage schnell und unkompliziert – das praktische Stecksystem gleicht Bodenunebenheiten problemlos aus. **Auch für die Vorderachse erhältlich.**

## CLICKFIX - SCHNELL, SICHER, UNKOMPLIZIERT

Die mechanischen Hubstützen lassen sich schnell und einfach an AL-KO Rahmen oder Rahmenverlängerungen montieren. Mit nur einer halben Umdrehung bringen Sie die Stütze in Position – für einen sicheren Stand im Handumdrehen. Beim Hochkurbeln schwenkt die Stütze

automatisch ein und verriegelt sicher. Der clevere Freischwenkmechanismus schützt zudem vor Schäden beim Losfahren. **So beginnt der Urlaub mit einem guten Gefühl.**



Außenliegende Umlenkung

Montageposition Stützenhalter für 1889400. **Auch mit Adblue Tank möglich.**



## AUF EINEN BLICK

- | Halbe Umdrehung bis zur Stützposition
- | Selbstständiges spannen beim Hochdrehen
- | Freischwenkmechanismus vermeidet Schäden
- | Einfache Montage an AL-KO Rahmen
- | Tragfähigkeit:  
1000 kg (statisch)  
500 kg (dynamisch)



## AUF EINEN BLICK

- | Extrem leicht – unter 4 kg pro Paar
- | Aus faserverstärktem Kunststoff & Aluminium
- | Einfach zu montieren
- | Schmutzabweisende Schutzkappe
- | Moderne, hochwertige Optik

## AUF EINEN BLICK

- | Schmutzgeschützter Schwenkmechanismus
- | Feuerverzinktes, langlebiges Stützelement
- | Inkl. Universal-Befestigungsadapter
- | Lange Kurbel – 850 mm
- | Max. Hebekraft 500 kg pro Stütze

AREX LIGHT II	Art.Nr.
Einfach teleskopierbar, von 310 - 430 mm, Arbeitshub 155 mm, Gewicht pro Stütze 1,9 kg	1629788
Zweifach teleskopierbar, von 310 - 510 mm, Arbeitshub 220 mm, Gewicht pro Stütze 2,2 kg	1629789
Stützenhalter zur Überbrückung von z.B. Abkantungen im Längsträger	1628016
Kurbelstützen-Sets	Art.Nr.
Set für hinten kurz: Inkl. 2 x Kurbelstützen universell 290 - 490 mm, 1 x Kurbel, 2 x universal Stützenhalter, Montagematerial, Bedienungsanleitung	1889200
Set für hinten lang: Inkl. 2 x Kurbelstützen universell 330 - 530 mm, 1 x Kurbel, 2 x universal Stützenhalter, Montagematerial, Bedienungsanleitung	1889300
Set für Fiat Ducato X250 vorne: Inkl. 2 x Kurbelstützen universell 290 - 490 mm, 1 x Kurbel, 2 x Stützenhalter, Montagematerial, Bedienungsanleitung	1889400

Erforderliche Rahmenhöhe in mm		Stützenmaße Bauhöhe Stütze in mm		Anbaumaße in mm						Antriebswellenlänge in mm	Eigengewicht Satz in kg**	Art.Nr.
min. A	max. B	min. C	max. D	E	FB	F	G	H	I	M		
310	424	281	445	140	302	364	40	41,5	45	200	7,2	1239362
320	440	297	464	142	320	382	40	41,5	45	200	7,3	1239363*
420	624	397	654	150	419	481	40	41,5	45	200	8,4	1239364*
460	710	446	744	155	469	531	40	41,5	45	200	8,9	1239365*

\* Stützen können manuell über einen Federstecker in der Länge verändert werden. \*\* Für kompletten Stützensatz (zwei Stück) inkl. Schraub-/Montagematerial (0,8 kg).

ClickFix Sets für Fiat Ducato, Citroen Jumper, Peugeot Boxer ab 2006, Opel Movano ab 2022, Toyota Prace Max ab 2024	Eigengewicht in kg	Art.Nr.
Set komplett, inkl. 4 ClickFix Stützen, 1 x Adapterset je vorne + hinten, 1 x Ausdrehkurbel 665 mm lang, Montagematerial	ca. 23,8	1883300
Set Vorne, inkl. 2 ClickFix Stützen, 1 x Adapterset, 1 x Ausdrehkurbel 665 mm lang, Montagematerial	ca. 13,1	1620900
Set Hinten, inkl. 2 ClickFix Stützen, 1 x Adapterset, 1 x Ausdrehkurbel 665 mm lang, Montagematerial (nur für Kastenwagen geeignet)	ca. 10,7	1620901

Zubehör	Eigengewicht in kg	Art.Nr.
Ausdrehkurbel verzinkt 665 mm lang	0,6	205520
Ausdrehkurbel verzinkt 865 mm lang	0,8	267363
Anbausatz Adapter		1710603
Anbausatz Adapter Hymer SLC		1710726

### Auswahl der geeigneten Stütze:

- | Rahmenhöhe **A** im beladenen Zustand ermitteln.
- | Mit ermitteltem Wert in der Bestellübersicht die passende Stütze auswählen.
- | Die ausgewählte Stütze benötigt einen bestimmten Arbeitsbereich **F**, der am Fahrzeug frei sein muss.

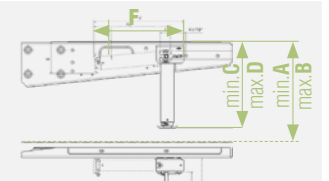

# AL-KO

QUALITY FOR LIFE

## ALOIS KOBER GMBH

Ichenhauser Str. 14

89359 Kötz

Germany

Tel: +49 8221 97-0

info@alko-tech.com

[www.alko-tech.com](http://www.alko-tech.com)



Member of **DEXKO**  
GLOBAL

Bestell-Nr. 499950 – Änderungen, die dem technischen Fortschritt dienen, vorbehalten.  
Haftung für Irrtümer und Druckfehler ausgeschlossen. Ausgabe 01/2026